

Installationsanleitung SLS Wireless Schlauch – Logistik - System (SLS)



Sehr geehrte Kundin, sehr geehrter Kunde,

Besten Dank, dass Sie sich für ein Produkt von der Firma Späni AG entschieden haben.

BITTE BEACHTEN SIE:

Die Montage des Schlauch-Logistik-Systems (SLS) erfordert enormes fachliches Wissen des Montage-Teams, sowie handwerkliches Geschick und sehr exakte Arbeitsweise. Deshalb empfehlen wir Ihnen, die Montage direkt durch unsere ausgebildeten Monteure ausführen zu lassen.

Gerne liefern wir Ihnen das benötigte Material, machen Sie jedoch darauf aufmerksam, dass wir bei nicht zufriedenstellender Funktion jegliche Haftung ablehnen.

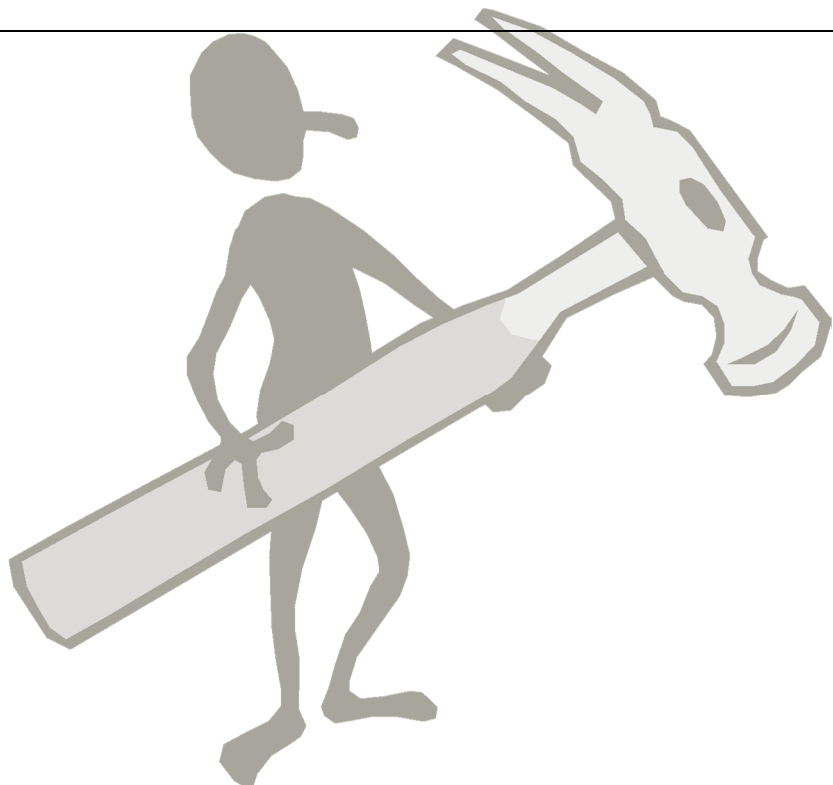

Verrohrungs-Grundsätze

Rohrlängen:

Beim Schlauch Logistik System verschwindet der Saugschlauch direkt im Installationsrohr.

Dies bedeutet für die Installation, dass bei jeder Dose eine Zusatzschleife verlegt werden muss. Diese muss mindestens einen Meter länger als der Saugschlauch sein.

In der Zusatzschleife dürfen maximal fünf 90° Bögen verwendet werden.

- 2 x 45° = 1 x 90°
- 4 x 22,5° = 1 x 90°

Vermeiden Sie mehrere 90° Bögen hintereinander. Versuchen Sie dazwischen so viel Abstand wie möglich zu machen. (Mind. aber 100 cm)

Je mehr Bögen Sie benützen, desto mehr Kraft werden Sie brauchen, um den Schlauch aus der Wand zu ziehen!

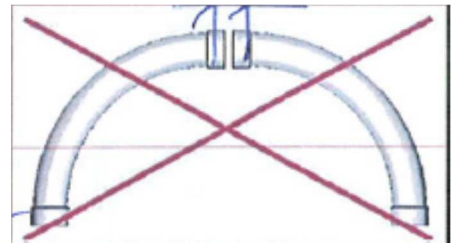

Der Radius der SLS-Bögen beträgt 25 cm.

Damit sich der Saugschlauch auch leicht herausziehen lässt, darf die Zusatzschleife niemals über mehr als eine Etage geführt werden.

➤ **Beispiel:**

Die komplette Leitung für eine Dose im Erdgeschoss ist in der Decke oder im Boden Erdgeschoss eingelegt.

Verbinden Sie das Saugrohr für den einziehbaren Schlauch nicht mit der Hauptleitung, bevor Sie eine ausreichende Menge an Installationsrohre für die Schlauchlänge verlegt haben.

➤ **Beispiel:**

Verlegen Sie mindestens 10 m Rohr, bevor Sie die Zusatzschleife mit der Hauptleitung verbinden, wenn Sie z.B. einen 9 m Schlauch benützen.

Wenn die Zusatzschleife vor der eingesaugten Schlauchlänge mit der Hauptleitung durch einen Abzweiger verbunden wird, verschliesst der Schlauch die Leitung zu einer anderen Saugdose, wenn er im Rohr ist.

- Beseitigen Sie jeden Schneidegrad (Fransen durch das Schneiden) in den Rohren. Kontrollieren Sie die Installationsrohre sorgfältig und versichern Sie sich, dass das Innere glatt, rund und nicht beschädigt ist.
- Rohre bis zum Anschlag in den Bogen stecken, nur so läuft der Schlauch einwandfrei

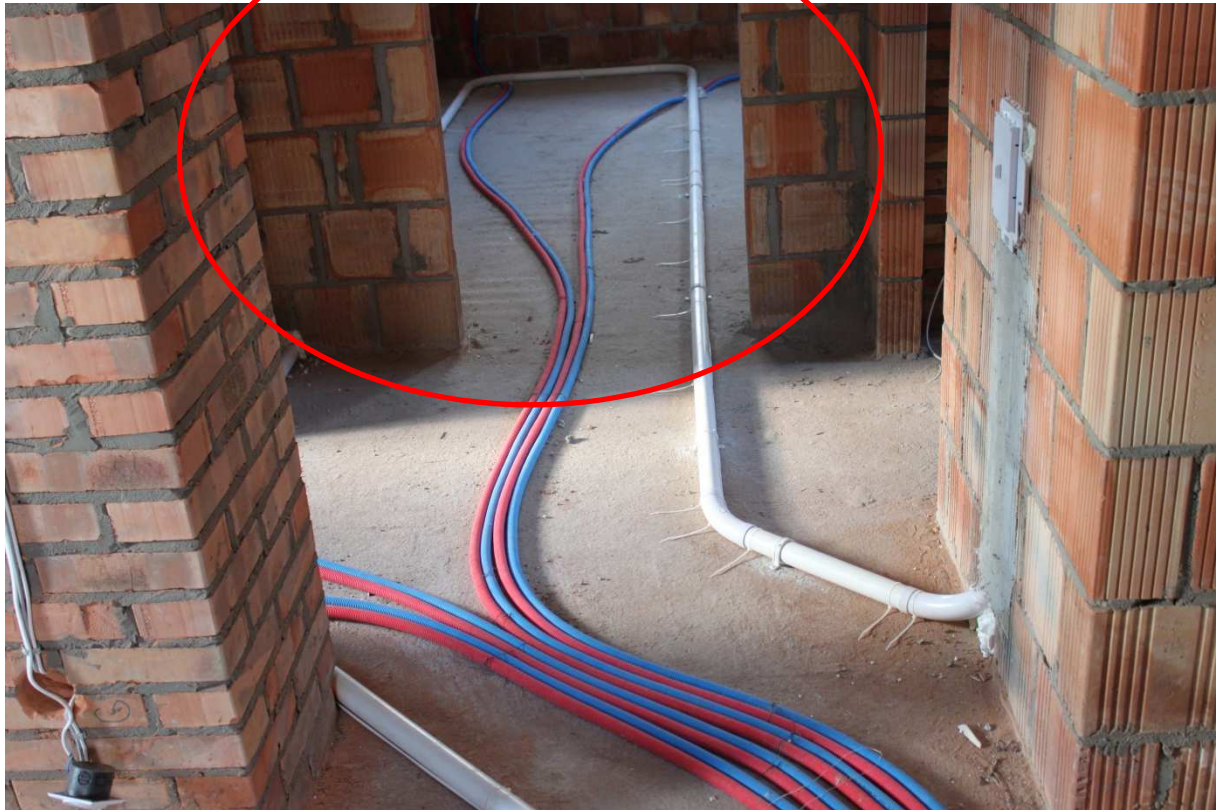

Material und Geräte:

Für das SLS System können die normalen ProfiVac Staubsaugerrohre Ø 50,8 mm verwendet werden.

Benützen Sie jedoch in der Zusatzschlaufe **NIE** die normalen Bögen, sondern die speziellen, grossen SLS Bögen.

Installieren Sie für das SLS System nur den zweimotorigen Sauger ProfiVac 430.

Verrohrungsprinzip SLS mit 3 Stockwerken und 3 SLS Dosen

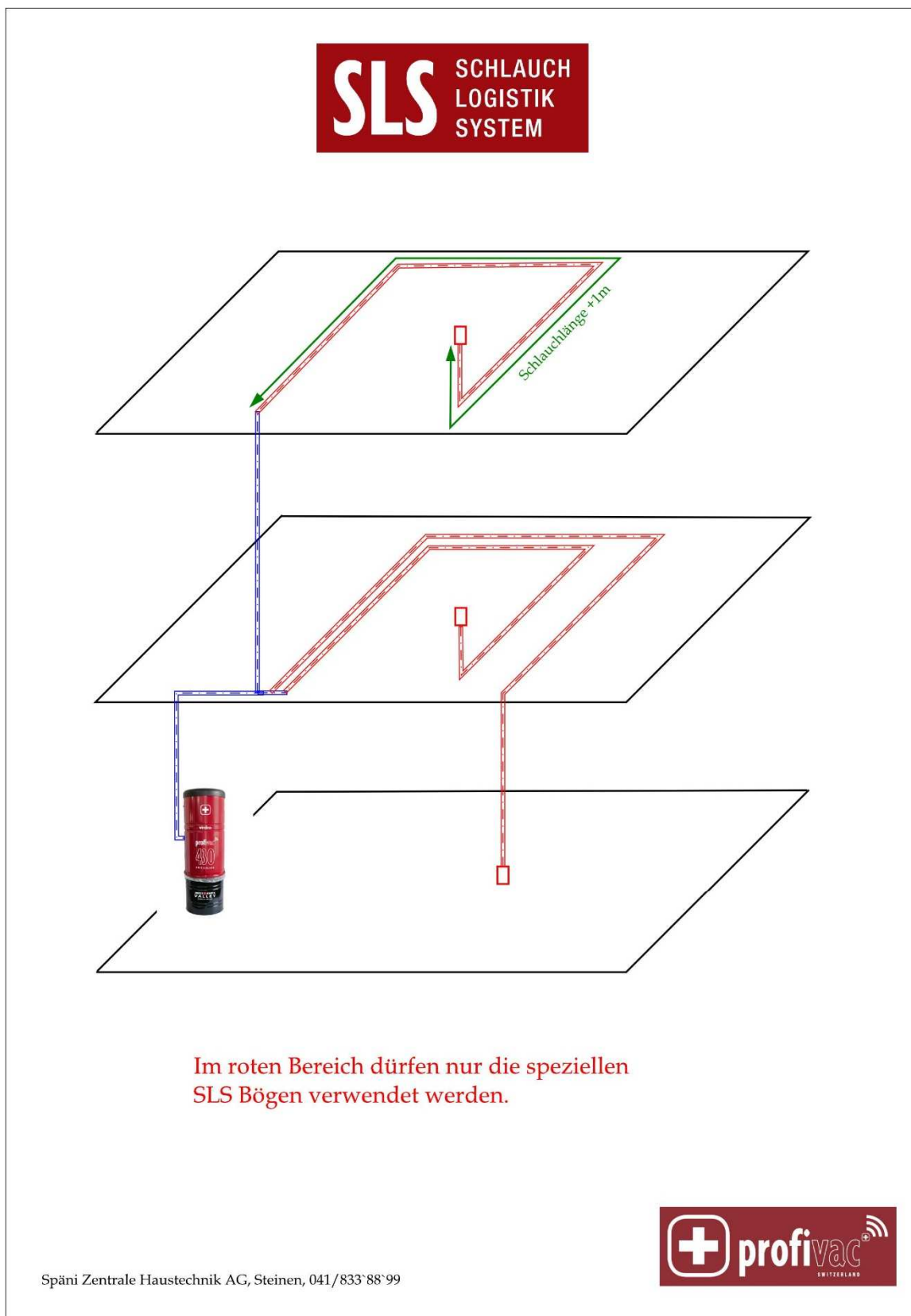

Rohmontage

Beim Setzen des Montagerahmens ist entscheidend, ob das Saugrohr nach oben oder nach unten geführt wird. Es sind beide Varianten möglich.

Die SLS Saugdose wird idealerweise auf einer Höhe von 80 cm- 110 cm ab Fertig-Boden gesetzt.

(Schlauch von unten: Achsmass 80cm a.f.B / Achsmass Schlauch von oben: 110cm a.f.B)

Befestigen Sie den Montagerahmen durch Anschrauben der Laschen. Es kann zusätzlich oben und unten ein Holzstück zur weiteren Befestigung angebracht werden.

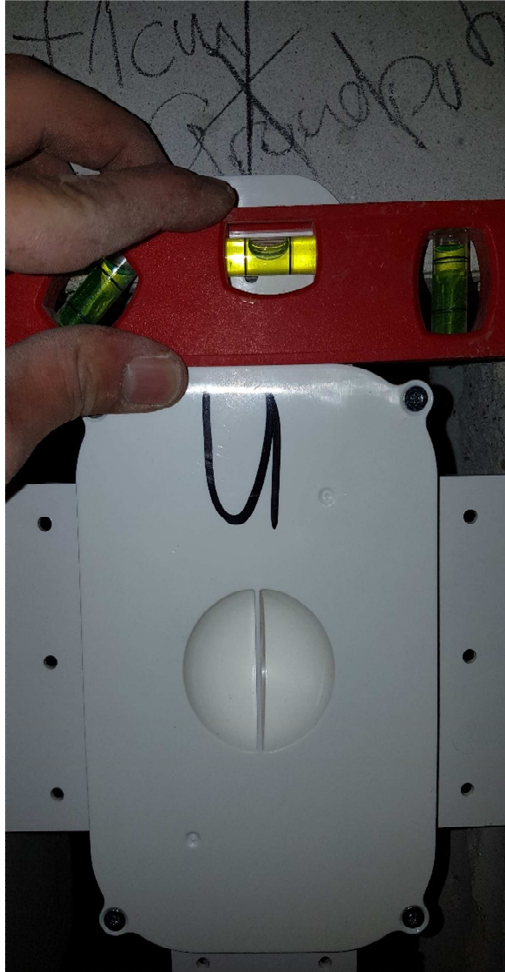

- Kontrollieren Sie die einwandfreie Funktion des Schlaucheinzuges, bevor Sie mit der Rohmontage beginnen.
- Der Montagerahmen darf auf keinen Fall die Stärke des fertigen Wandverputzes überschreiten, zwingend so montieren, dass ein späteres Verschieben beim Hinterfüllen o.ä nicht mehr möglich ist.
- Achtung bei Wänden die roh bleiben, hier steht der Montagerahmen um Putzstärke von der Wand ab.
- Kleben Sie die Rohrleitung in das Verbindungsstück und vergewissern Sie sich, dass die Verbindung gut hält.
- Maximale Korrekturtiefe (Einschiebtiefe Deckel in Montagerahmen): 2cm

Die Dosen können nicht direkt in Betonwände eingelegt werden.

Bei Betoneinlagen sind folgende Aussparungen notwendig:

1. Aussparung mit Schlauchauszug von oben

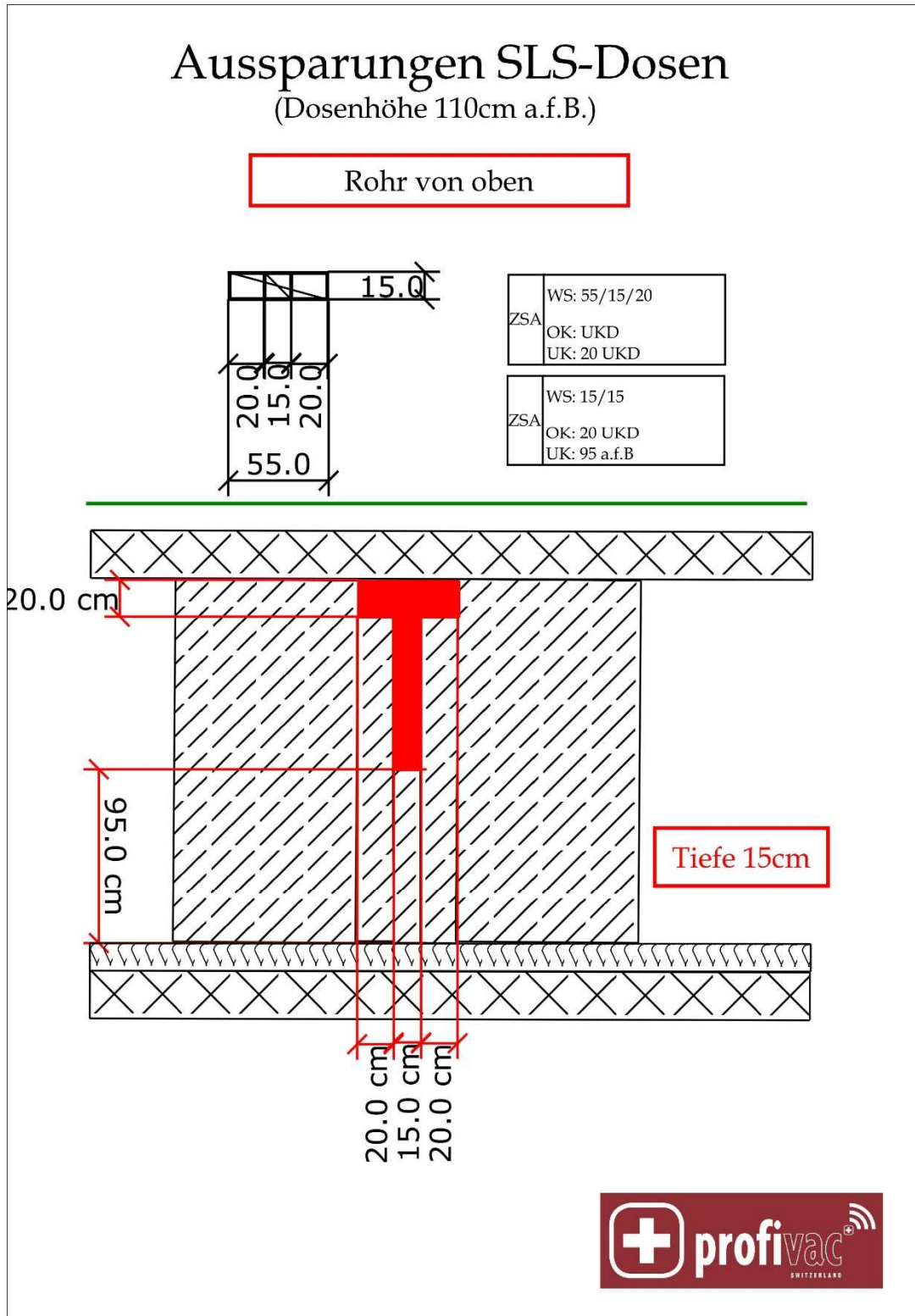

2. Aussparung mit Schlauchauszug von unten:

Aussparungen SLS-Dosen (Dosenhöhe 80cm a.f.B.)

Rohr von unten

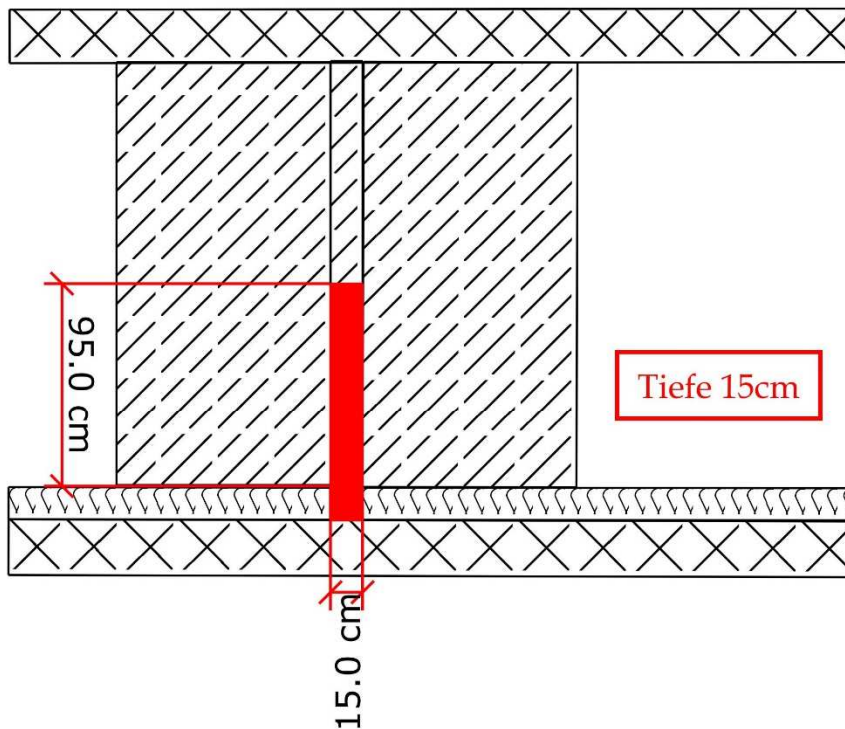
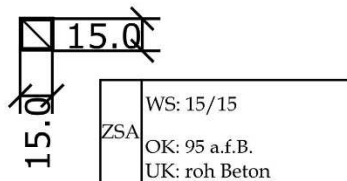

Massskizze profivac wireless Montagerahmen

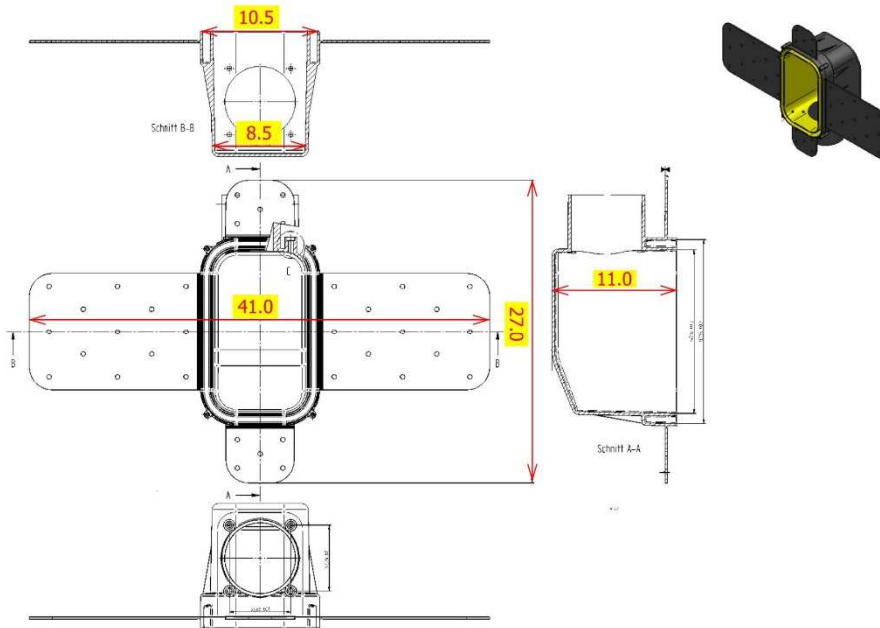

Massskizze profivac wireless Rahmen (exkl. Rahmen von Feller o.ä)

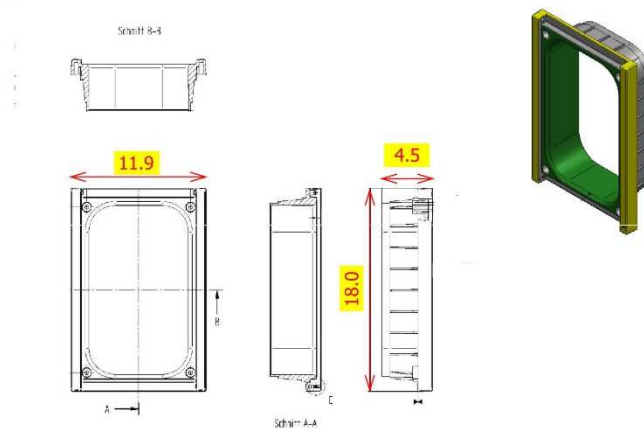

Fertigmontage





PREISLISTE











profivac Schlauch-Logistik-System (SLS)

23. 6. 2017

Foto	Artikel Nummer	Bezeichnung	Preis CH Exkl. Mwst.
	453314	Saugdose SLS profivac weiss mit EDIZIOdue oder hager kallysto Rahmen	108.00
	453414	Saugdose SLS profivac schwarz mit EDIZIOdue oder hager kallysto Rahmen	128.00
		Saugdose SLS profivac silver mit EDIZIOdue oder hager kallysto Rahmen	noch nicht lieferbar

		<p>Saugdose SLS profivac coffee mit EDIZIOdue oder hager kallysto Rahmen</p> <p>Saugdose SLS profivac berry mit EDIZIOdue oder hager kallysto Rahmen</p> <p>Saugdose SLS profivac lemon mit EDIZIOdue oder hager kallysto Rahmen</p>	<p>noch nicht lieferbar</p> <p>noch nicht lieferbar</p> <p>noch nicht lieferbar</p>
	<p>453315</p> <p>453415</p>	<p>Saugdose SLS profivac, weiss ohne Abdeckrahmen</p> <p>Saugdose SLS profivac, schwarz ohne Abdeckrahmen</p>	<p>88.00</p> <p>108.00</p>
	<p>453316</p> <p>453416</p>	<p>Abdeckrahmen SLS weiss für EDIZIOdue oder hager kallysto</p> <p>Abdeckrahmen SLS schwarz für EDIZIOdue oder hager kallysto</p>	<p>29.50</p> <p>39.50</p>
	<p>453317</p>	<p>Montagegehäuse SLS weiss inkl. Putzdeckel profivac</p>	<p>215.00</p>

	453417	Montagegehäuse SLS schwarz inkl. Putzdeckel profivac	235.00
	453319	Saugdosen-Set SLS weiss: 1 Stk. Saugdose SLS profivac weiss EDIZIOdue oder hager kallysto 1 Stk. Montagegehäuse SLS profivac 3 Stk. 90° Bogen SLS profivac 2 Stk. 45° Bogen SLS profivac 2 Stk. 22,5° Bogen SLS profivac 1 Stk. 15° Bogen SLS profivac	308.00
	453419	Saugdosen-Set SLS schwarz: 1 Stk. Saugdose SLS profivac schwarz EDIZIOdue oder hager kallysto 1 Stk. Montagegehäuse SLS profivac 3 Stk. 90° Bogen SLS profivac 2 Stk. 45° Bogen SLS profivac 2 Stk. 22,5° Bogen SLS profivac 1 Stk. 15° Bogen SLS profivac	348.00
	353710	90° Bogen SLS profivac	15.50
	353711	45° Bogen SLS profivac	11.50
	353712	22.5° Bogen SLS profivac	6.50

	353739	15° Bogen SLS profivac	5.50
	353833 353834 353835 353836 353837 353838 353840	9 m Superflex-Schlauch für SLS 10 m Superflex-Schlauch für SLS 11 m Superflex-Schlauch für SLS 12 m Superflex-Schlauch für SLS 13 m Superflex-Schlauch für SLS 14 m Superflex-Schlauch für SLS 15 m Superflex-Schlauch für SLS	160.00 175.00 190.00 205.00 220.00 235.00 250.00
	353730	Reinigungssortiment für Schlauch Logistik System WIRELESS bestehend aus: Wireless-Handgriff, Teleskopsaugrohr, Kombinationsdüse, Polsterdüse, Fugendüse, Möbelpinsel	330.00

Preise exklusiv Versandkosten und Mehrwertsteuer!

- **Kleinmengenzuschlag** von CHF 20.00 bei einem Rechnungsbetrag unter CHF 30.00
- 5 Jahre Total-Garantie auf die Zentralstaubsauger-Anlage (MINI Zentralstaubsauger-Anlage 2 Jahre Garantie)
- **5 Jahre Total-Garantie auf Handgriff WIRELESS**
- Garantieverlängerung um 5 Jahre CHF 250.00
- 20 Jahre Garantie auf das Motorengehäuse, im Falle eines Fabrikationsfehlers
- 20 Jahre Funktionsgarantie auf das Rohrsystem
- Verstopfungsgarantie bei fachmännischem Einbau (Gerät ist keine Kehrrichtentsorgungsanlage!)
- 2 Jahre Garantie auf dem Zubehör